



Graafiliste elementide
kasutamise juhend

Käesoleva juhendi peaeesmärk on tagada Puumarketile korrektne visuaalne ilme, mis oleks kooskõlas meie tunnusgraafika kasutusprintsipiidega ning rõhutaks Puumarketi olulist ning väärikat rolli.

Puumarketi tunnusgraafika põhi-
elemendid on:

- **Märk**
- **Logo**
- **Värv**
- **Šrift**

1. MÄRK

1.1. Märgi proportsioonid

Märgi laiuse ja kõrguse suhe on 6 : 5.

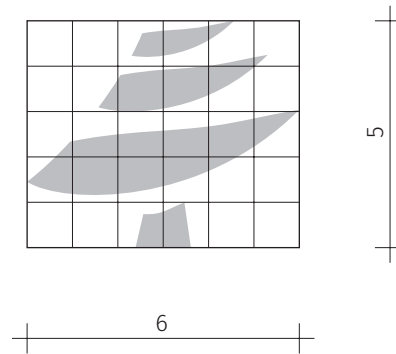

1.2. Märgi mustvalge variant

Märki mustvalget varianti võib kasutada üksnes mustvalges trükises.



1.3. Märk piiratud pinnal

Märgi paigutus piiratud pinnal on näidatud juuresoleval skeemil. Piiratud pind on ruudukujuline – laius on 7 ja kõrgus 7 ühikut.

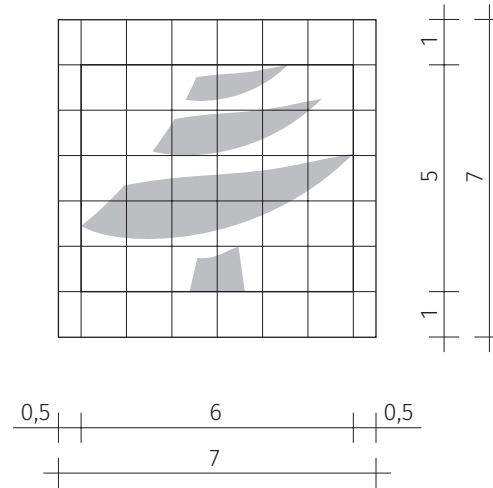

1.4. Märki mustvalge variant piiratud pinnal

Märki mustvalget varianti võib kasutada üksnes mustvalges trükises.



2. HORIZONTAALNE LOGO

2.1. Horisontaalse logo proportsioonid

Puumarketi logo koosneb kahest komponendist: märgist ja nimimärgist.

Nimimärki kasutatakse ainult koos märgiga s.t. nimimärki eraldi kasutada pole lubatud. Nimimärk on komponeeritud kasutades fonti Informal 011 BT.

Märgi ja nimimärgi omavaheline paigutus on näidatud juuresoleval skeemil. Logo laius on 26 ja kõrgus 5 ühikut. Märgi ja nimimärgi vahe on 1 ühik. Nimimärgi laius on 19 ühikut ja kõrgus 2 ühikut.

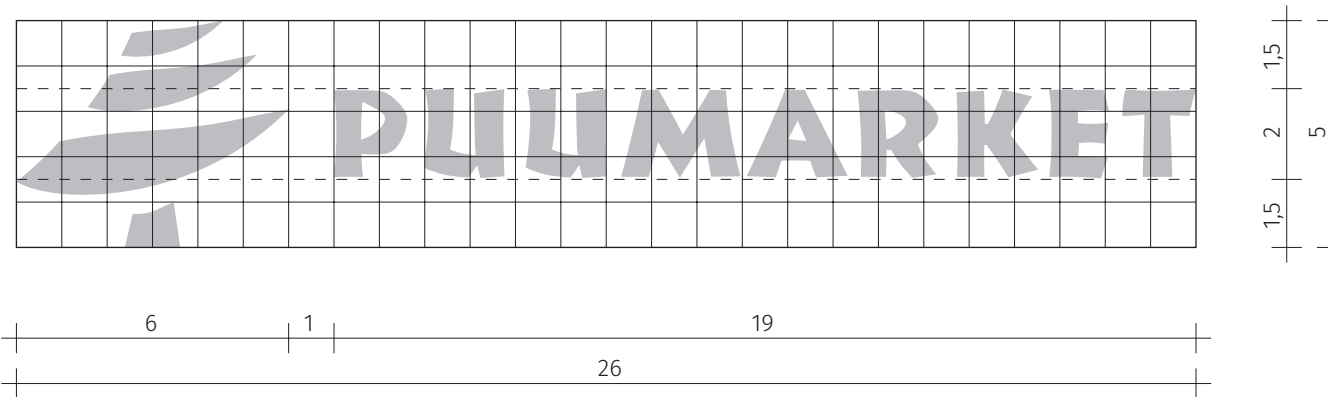

2.2. Horisontaalse logo mustvalge variant

Märgi mustvalget varianti võib kasutada üksnes mustvalges trükises.



2.3. Horisontaalne logo piiratud pinnal

Logo paigutus piiratud pinnal on näidatud juuresoleval skeemil. Piiratud pinna laius on 29 ja kõrgus on 7 ühikut.

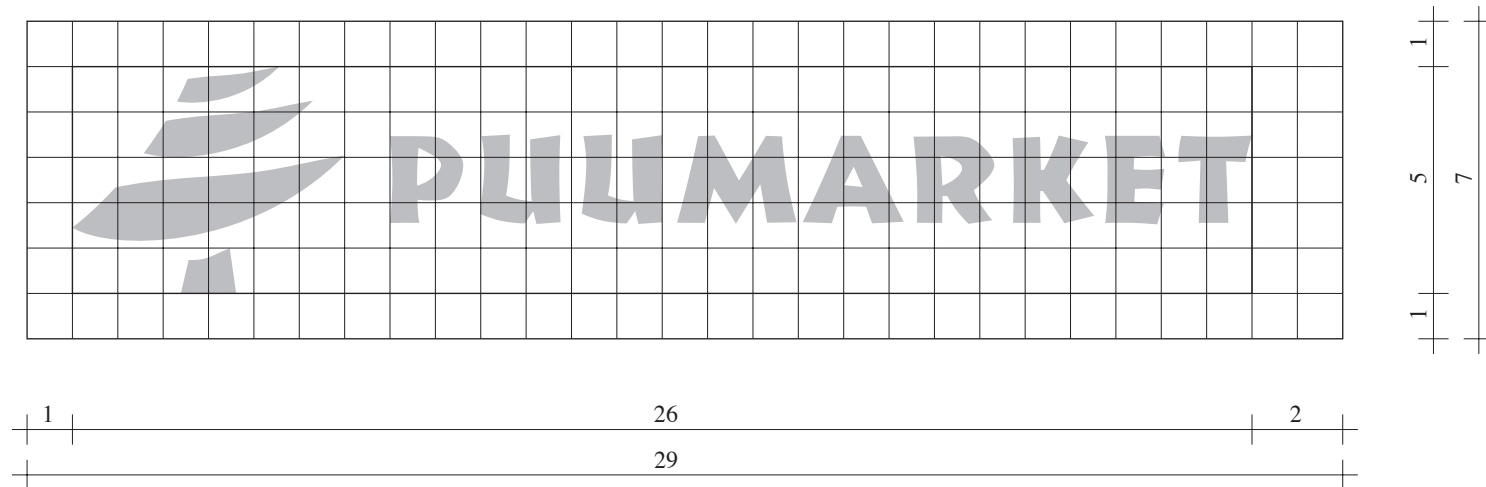

2.4. Horisontaalse logo mustvalge variant piiratud pinnal

Märgi mustvalget varianti võib kasutada üksnes mustvalges trükises.



2.5. Horisontaalne logo koos tunnuslausega

Logo parema kommunikatsiooni saavutamiseks toetatakse lausega „PUIT JA EHTUSMATERJALID“.
Nimimärgi all kasutatava lause kirjatüüp on Lithos Regular

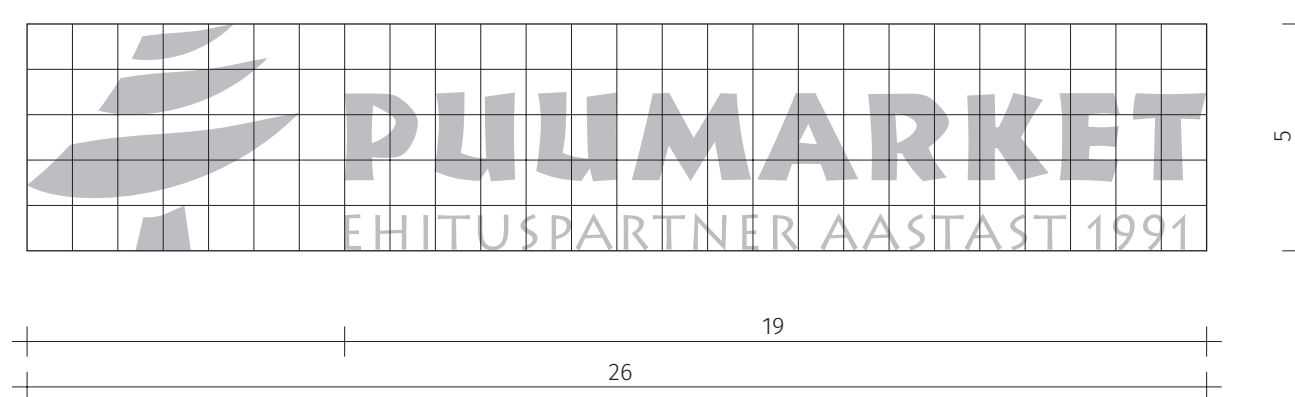
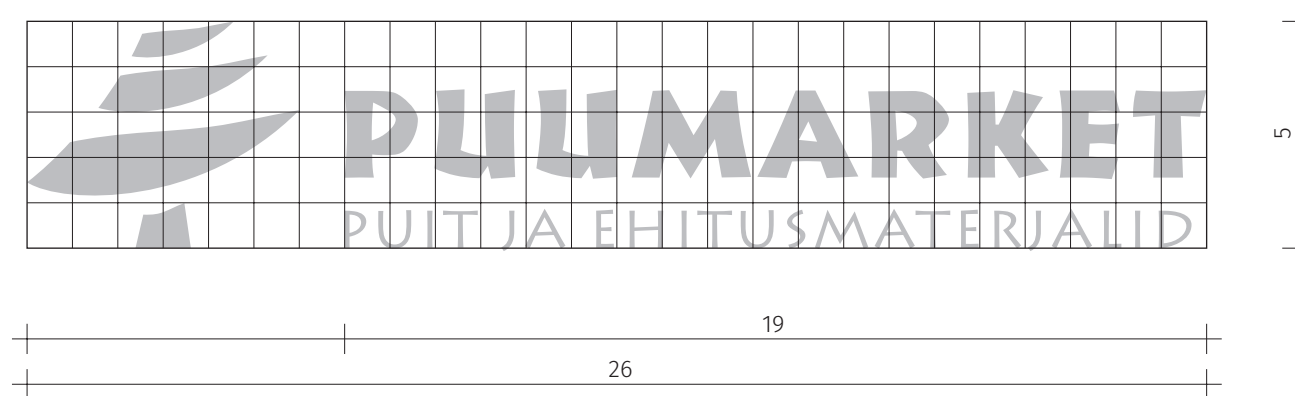

2.6. Horisontaalse logo mustvalge variant koos tunnuslausega

Märgi mustvalget varianti võib kasutada üksnes mustvalges trükises.



2.7. Horisontaalse logo mustvalge variant koos tunnuslausega

Märgi mustvalget varianti võib kasutada üksnes mustvalges trükises.



2.8. Horisontaalne logo koos tunnuslausega piiratud pinnal

Logo paigutus piiratud pinnal on näidatud juuresoleval skeemil. Piiratud pinna laius on 29 ja kõrgus on 8 ühikut.

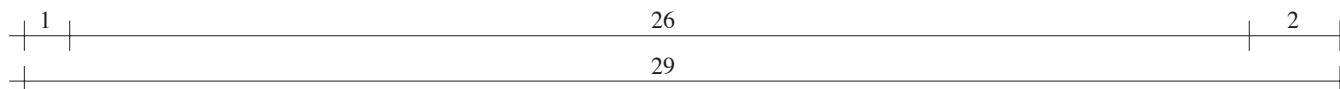
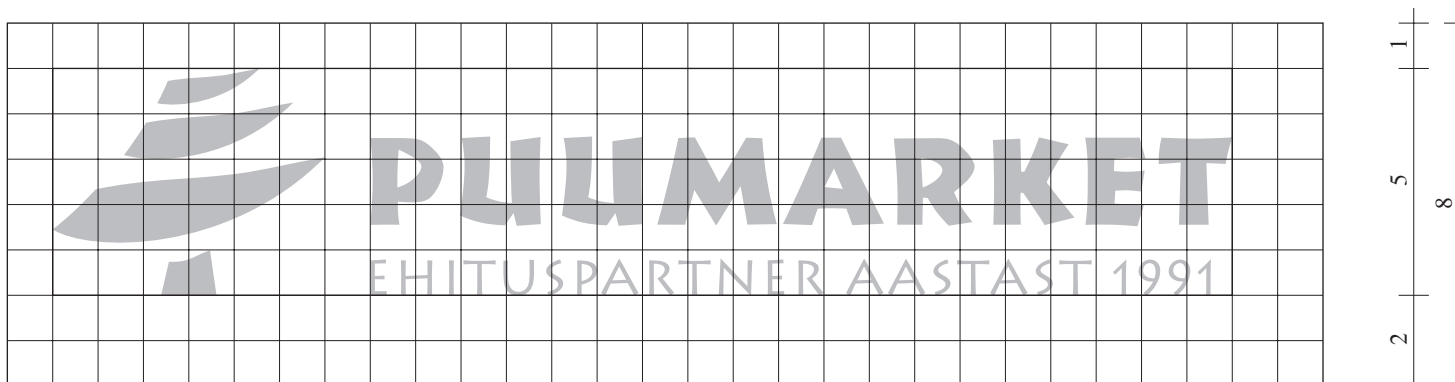
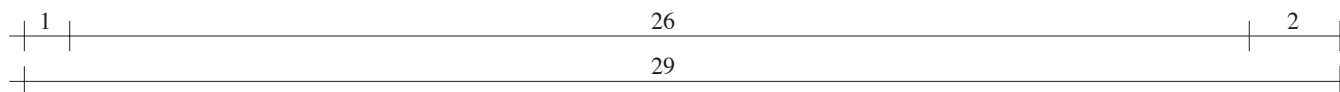
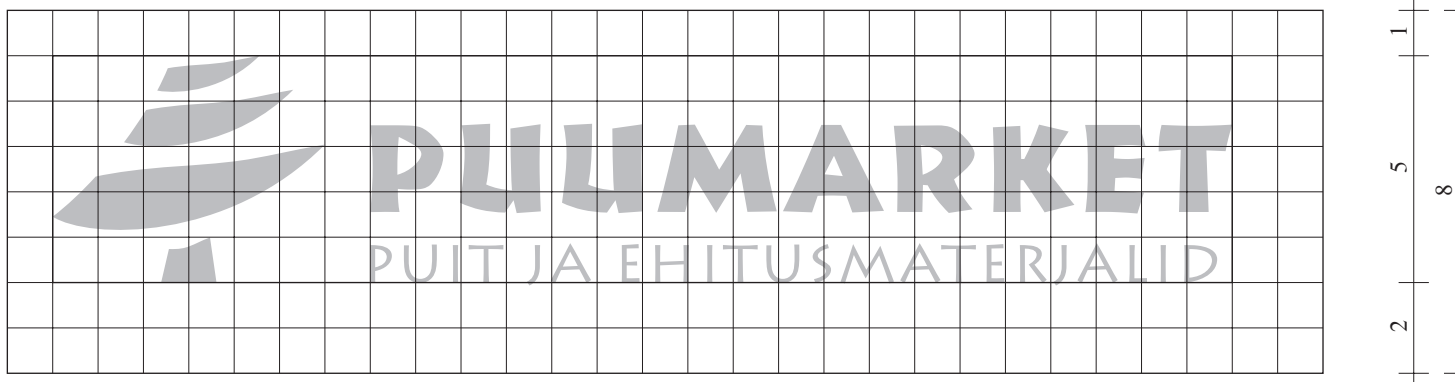

2.9. Horisontaalse logo mustvalge variant koos tunnuslausega piiratud pinnal

Märgi mustvalget varianti võib kasutada üksnes mustvalges trükises.



2.10. Horisontaalse logo mustvalge variant koos tunnuslausega piiratud pinnal

Märgi mustvalget varianti võib kasutada üksnes mustvalges trükises.



3. VERTIKAALNE LOGO

3.1. Vertikaalse logo proportsioonid

Puumarketi vertikaalne logo koosneb kahest komponendist: märgist ja nimimärgist, mis on paigutatud üks teise alla

Nimimärki kasutatakse ainult koos märgiga s.t. nimimärki eraldi kasutada pole lubatud. Nimimärk on komponeeritud kasutades fonti Informal 011 BT.

Märgi ja nimimärgi omavaheline paigutus on näidatud juuresoleval skeemil. Logo laius on 6 ja kõrgus 6 ühikut. Nimimärgi laius on 6 ja kõrgus 0,625 ühikut. Märgi ja nimimärgi vahe on 0,375 ühikut.

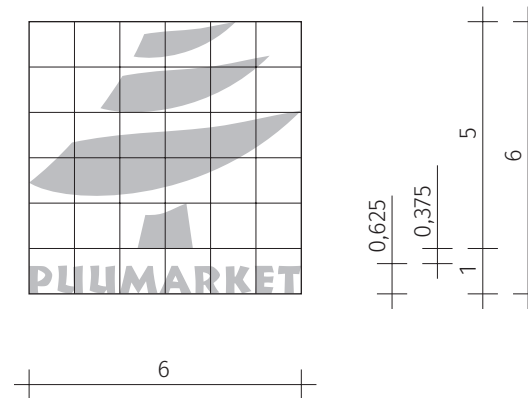

3.2. Vertikaalse logo mustvalge variant

Märgi mustvalget varianti võib kasutada üksnes mustvalges trükises.



3.3. Vertikaalne logo piiratud pinnal

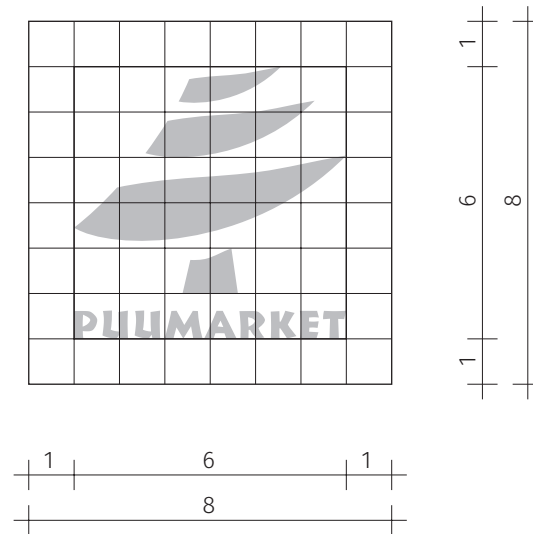

3.4. Vertikaalse logo mustvalge variant piiratud pinnal

Märgi mustvalget varianti võib kasutada üksnes mustvalges trükises.



4. FIRMAVÄRV

4.1. Firmavärvid

Põhivärvid



ROHELINE
PANTONE 3425 C

CMYK 93 13 85 44
RGB 0 99 65
HEX 006341



KOLLANE
PANTONE 109 C

CMYK 0 9 100 0
RGB 255 209 0
HEX FFD100

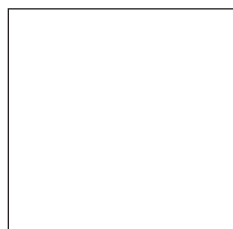

VALGE

CMYK 0 0 0 0
RGB 255 255 255
HEX FFFFFFFF

Lisavärvid



PUNANE
PANTONE 485 C

CMYK 0 95 100 0
RGB 218 41 28
HEX DA291C

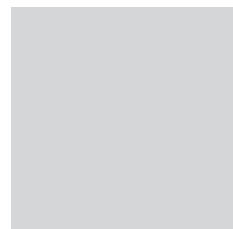

HALL
PANTONE Cool Gray 3C

CMYK 8 5 7 16
RGB 200 201 199
HEX C8C9C7



MUST
PANTONE Process Black C

CMYK 0 0 0 100
RGB 39 37 31
HEX 27251F

4.2. Põhivärvid

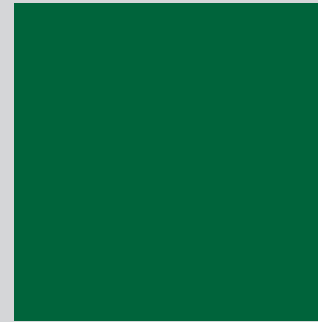
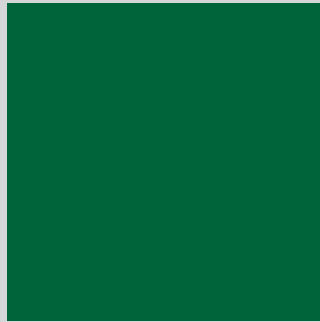

Põhivariant
kollane rohelisel taustal



Lisaivariant
Roheline kollasel taustal

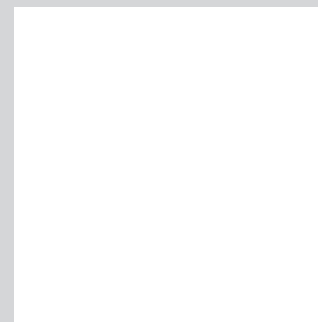

Lisaivariant
Roheline või kollane
valgel taustal

4.3. Märk



Põhivariant – kollane rohelisel taustal

4.4. Märk piiratud pinnal



Põhivariant – kollane rohelisel taustal

4.5. Horisontaalne logo



Põhivariant – kollane rohelisel taustal

4.6. Horisontaalne logo piiratud pinnal



Põhivariant – kollane rohelisel taustal

4.7. Horisontaalse logo koos tunnuslausega



Põhivariant – kollane rohelisel taustal

4.8. Horisontaalne logo koos tunnuslausega piiratud pinnal



Põhivariant – kollane rohelisel taustal

4.9. Vertikaalne logo



Põhivariant – kollane rohelisel taustal

4.10. Vertikaalne logo piiratud pinnal



Põhivariant – kollane rohelisel taustal

4.11. Märk



Lisavariant – roheline kollasel taustal

4.12. Märk piiratud pinnal



Lisavariant – roheline kollasel taustal

4.13. Horisontaalne logo



Lisavariant – roheline kollasel taustal

4.14. Horisontaalne logo piiratud pinnal



Lisavariant – roheline kollasel taustal



PUIUMARKET

PUIT JA EHITUSMATERJALID



PUIUMARKET

EHITUSPARTNER AASTAST 1991

Lisavariant – roheline kollasel taustal

4.16. Horisontaalne logo koos tunnuslausega piiratud pinnal



Lisavariant – roheline kollasel taustal

4.17. Vertikaalne logo



Lisavariant – roheline kollasel taustal

4.18. Vertikaalne logo piiratud pinnal



Lisavariant – roheline kollasel taustal

4.19. Märk



Lisavariant – roheline või kollane valgel taustal

4.20. Horisontaalne logo



Lisavariant – roheline või kollane valgel taustal

4.21. Horisontaalse logo koos tunnuslausega



Lisavariant – roheline või kollane valgel taustal

4.22. Horisontaalse logo koos tunnuslausega



Lisavariant – roheline või kollane valgel taustal

4.23. Vertikaalne logo



Lisavariant – roheline või kollane valgel taustal

5. FIRMAŠRIFT

5.1. Firmašriftid

Kujundustes kasutatav kirjatüüp on Fira Sans.

Fira Sans Light

abcdefghijklmnopqrsztuvwxyz
ABCDEFGHIJKLMNOPQRSTUVWXYZ
1234567890

Fira Sans Light Italic

*abcdefghijklmnopqrsztuvwxyz
ABCDEFGHIJKLMNOPQRSTUVWXYZ
1234567890*

Fira Sans Medium

**abcdefghijklmnopqrsztuvwxyz
ABCDEFGHIJKLMNOPQRSTUVWXYZ
1234567890**

Fira Sans Medium Italic

***abcdefghijklmnopqrsztuvwxyz
ABCDEFGHIJKLMNOPQRSTUVWXYZ
1234567890***

Fira Sans Ultra

**abcdefghijklmnopqrsztuvwxyz
ABCDEFGHIJKLMNOPQRSTUVWXYZ
1234567890**

Fira Sans Ultra Italic

***abcdefghijklmnopqrsztuvwxyz
ABCDEFGHIJKLMNOPQRSTUVWXYZ
1234567890***

5.2. Firmašriftid

Logo parema kommunikatsiooni saavutamiseks toetatakse tunnuslausega. Nimimärgi all kasutatava lause kirjatüüp on Lithos Regular.

Lithos Regular

ABCDEFGHIJKLMNOPQRSTUVWXYZ
1234567890

5.3. Firmašriftid

Pikemate infotekstide ja ametipaberite vormistamiseks kasutatakse kirjatüüpi Fira Light või Fira Medium, selle puudumisel aga kirjatüüpi Calibri.

Calibri Light

abcdefghijklmnopqrstuvwxy
ABCDEFGHIJKLMN**OP**QRSTUVWXYZ
1234567890

Calibri Italic

abcdefghijklmnopqrstuvwxy
*ABCDEFGHIJKLMN**OP**QRSTUVWXYZ*
1234567890

Calibri Bold

abcdefghijklmnopqrstuvwxy
ABCDEFGHIJKLMNOP**QRSTUVWXYZ**
1234567890

Calibri Bold Italic

abcdefghijklmnopqrstuvwxy
ABCDEFGHIJKLMN**OP**QRSTUVWXYZ
1234567890